

ESPEJOS / MIRRORS

FICHA TÉCNICA · DATA SHEET

: inbani

FICHA TÉCNICA · DATA SHEET

ESPEJOS · MIRRORS · MIROIRS · SPECCHIO · SPIEGEL · ЗЕРКАЛА

FLUENT

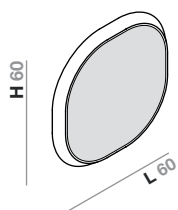

- Espejo con marco DM lacado.
- Mirror with lacquered mdf frame.
- Miroir avec encadrement MDF laqué.
- Specchio con cornice DM laccato.
- Spiegel mit lackiertem MDF-Rahmen.
- Зеркало в лакированной раме МДФ

Cod.

LM

LB

FL031

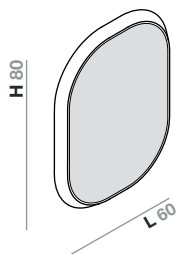

- Espejo con marco DM lacado.
- Mirror with lacquered mdf frame.
- Miroir avec encadrement MDF laqué.
- Specchio con cornice DM laccato.
- Spiegel mit lackiertem MDF-Rahmen.
- Зеркало в лакированной раме МДФ

Cod.

LM

LB

FL032

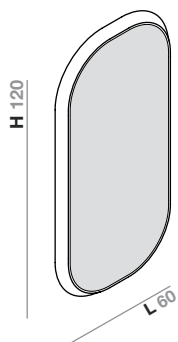

- Espejo con marco DM lacado.
- Mirror with lacquered mdf frame.
- Miroir avec encadrement MDF laqué.
- Specchio con cornice DM laccato.
- Spiegel mit lackiertem MDF-Rahmen.
- Зеркало в лакированной раме МДФ

Cod.

LM

LB

FL033

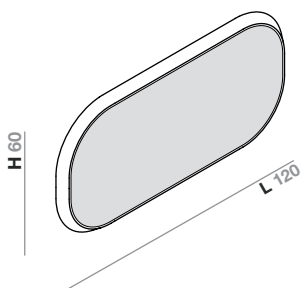

- Espejo con marco DM lacado.
- Mirror with lacquered mdf frame.
- Miroir avec encadrement MDF laqué.
- Specchio con cornice DM laccato.
- Spiegel mit lackiertem MDF-Rahmen.
- Зеркало в лакированной раме МДФ

Cod.

LM

LB

FL033

LM Laca mate / Matt lacquer / Laque mate / Laccato opaco / Mattlack / Мэмм лакированная

LB Laca brillo / Glossy lacquer / Laque brillante / Laccato lucido / Glanzlack / Блеск лакированный

FICHA TÉCNICA · DATA SHEET

ESPEJOS · MIRRORS · MIROIRS · SPECCHIO · SPIEGEL · ЗЕРКАЛА

ESPEJOS CON LUZ están compuestos por una luna espejo de espesor 5 mm con logotipo INBANI y cantos pulidos. Los costados de 40 mm van terminados en Acero Inox. El sistema de iluminación es de tecnología LED de Alta Intensidad 4000°K. Para la instalación del mismo debe haber un punto de luz en la zona de colocación del espejo. Por defecto los espejos con iluminación se contemplarán con encendido de toma directa a corriente. Si se requiere de sensor fotosensible para el encendido, este está dotado de un código y precio de venta al público aparte.

MIRRORS WITH LIGHT are composed of 5 mm mirror with INBANI logo and polished edges. The 40 mm sides are made in Inox Steel. The lighting system is High Intensity 4000°K LED technology. For the installation there must be a light connection at mirror placement. By default all the lighting mirrors will function by being turned on through the switch. If a photosensitive cell sensor is required for the mirror, this has its own code and price apart from the total amount.

MIROIRS AVEC LUMIÈRES LED sont composés d'une glace miroir aux bords polis de 5 mm d'épaisseur. Le système d'illumination utilise la technologie LED de haute intensité 4000°K. Pour l'installation de ce système, il doit y avoir un point de lumière où vous voulez placer le miroir. Par défaut les miroirs avec illumination s'allumeront grâce à l'interrupteur principal. Si vous souhaitez installer un détecteur photosensible pour l'éclairage, celui-ci dispose d'un code et d'un prix de vente au public à part.

SPECCHI CON LUCE LED composti da un lunotto specchio di spessore 5 mm e spigoli lavorati. Il sistema d'illuminazione è di tecnologia LED di Alta Intensità 4000°K. Per l'installazione del medesimo deve esserci un punto di luce nella zona di posizionamento dello specchio. Di default gli specchi con illuminazione si accenderanno con accensione di presa diretta di corrente. Se si richiede sensore fotosensibile per l'accensione, questo è dotato di un codice e prezzo di vendita al pubblico a parte.

Die **SPIEGEL MIT LED-BELEUCHTUNG** bestehen aus einer 5 mm dicken Spiegelscheibe mit polierten Kanten. Das LED-Beleuchtungssystem weist eine Farbtemperatur von 4000 K auf. Für die Installation muss im Befestigungsbereich des Spiegels ein Stromanschluss vorhanden sein. Standardmäßig benötigen beleuchtete Spiegel einen direkten Stromanschluss. Sollten Sie zum Einschalten der Beleuchtung einen Fotozellensensor verwenden wollen, so wird dieser mit eigener Teilenummer und unverbindlicher Preisempfehlung geführt.

ЗЕРКАЛА С ПОДСВЕТКОЙ LED представляют собой зеркала толщиной 5 мм с полированной кромкой. В осветительной системе используется технология LED высокой интенсивности 4000°K (нейтральный белый). Для ее монтажа необходимо иметь источник электропитания в зоне установки зеркала. Как правило, зеркала с подсветкой подключаются к скрытой проводке без использования розетки. Если требуется светочувствительный датчик для автоматического включения освещения, цена и код покупки соответствуют розничной продаже.

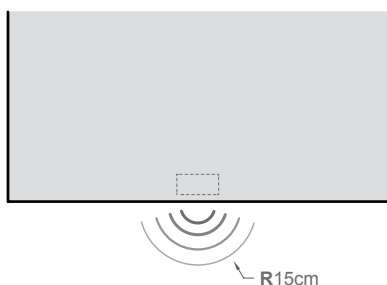

Sensor de célula fotosensible / Photosensitive cell sensor / Capteur avec cellule photosensible / Sensore di cellula fotosensibile / Fotozellensensor / Светочувствительный датчик

Cod.

CF001

COLOCACIÓN ESTANDAR DEL SENSOR centrada en el espejo en la parte inferior del mismo. Situado en la cara posterior del espejo (quedando oculto). El espejo se activaría simplemente desplazando la mano por la parte inferior del espejo sin necesidad de tocarlo. Para garantizar su correcto funcionamiento es necesario que haya una distancia mínima de 15 cm entre el espejo y cualquier objeto.

STANDARD PLACEMENT OF THE SENSOR right in the middle of the lower part. (Remaining hidden at the backside of the mirror). The light would turn on just by waving your hand close to the lower part, thus not being necessary to touch it. To ensure a proper operation there must be a minimum distance of 15 cm between the mirror and any object.

MISE EN PLACE STANDARD DU CAPTEUR au centre du miroir sur la partie inférieure de ce dernier. Situé sur la face postérieure du miroir (restant ainsi caché), le miroir s'activerait tout simplement en déplaçant la main vers la partie inférieure du miroir sans besoin de le toucher. Afin de garantir son bon fonctionnement, une distance minimale de 15 cm est nécessaire entre le miroir et tout autre objet.

DISPOSIZIONE STANDARD DEL SENSORE centrata nello specchio nella parte inferiore dello stesso. Situato nella parte posteriore dello specchio (rimanendo nascosto). Lo specchio si attiverebbe semplicemente spostando la mano sulla parte inferiore dello specchio senza bisogno di toccarlo. Per garantire il suo corretto funzionamento è necessario che ci sia una distanza minima di 15 cm tra lo specchio e qualsiasi oggetto.

STANDARDMONTAGEPOSITION DES SENSORS mittig auf dem Spiegel in dessen unteren Bereich. Position auf der Rückseite des Spiegels (nicht sichtbar). Der Spiegel wird durch eine einfache Handbewegung über die Unterseite des Spiegels berührungslos aktiviert. Um die ordnungsgemäße Funktion sicherzustellen, muss zwischen dem Spiegel und jeglichen anderen Objekten ein Mindestabstand von 15 cm verbleiben.

СТАНДАРТНОЕ ПОЛОЖЕНИЕ ДАТЧИКА размещенный на задней стороне зеркала в центральной нижней части. Зеркало подсвечивается простым движением руки в нижней части без необходимости прикасания. Для обеспечения правильного функционирования обязательно соблюдение минимальной дистанции в 15 см между зеркалом и любым предметом.

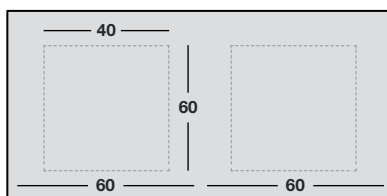

Antivaho 40x60cm. Recomendable cada 60cm. / De-misting 40x60cm. Recommended every 60cm. / Effet anti-buée 40x60cm. Conseillé tous les 60 cm. / Disappannamento 40x60cm. Consigliabile ogni 60cm. / Antibeschlagsfunktion 40x60 cm. Empfohlen alle 60 cm. / Влагоустойчивое покрытие против запотевания 40x60 см. Рекомендуется каждые 60 см.

Cod.

AV001

FICHA TÉCNICA · DATA SHEET

ESPEJOS CON ILUMINACIÓN LED · MIRRORS WITH LED LIGHTING · MIROIRS AVEC ILLUMINATION LED · SPECCHIO CON ILLUMINAZIONE LED · SPIEGEL MIT LED-BELEUCHTUNG · ЕРКАЛА С ПОДСВЕТКОЙ LED

FLUENT

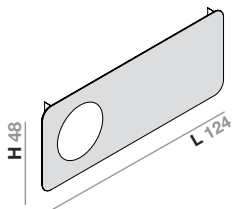

- **Espejo con un círculo de luz LED.**
- *Mirror with one LED lighting circle.*
- *Miroir avec un cercle en led.*
- *Specchio con un cerchio di luce LED.*
- *Spiegel mit einer LED-Leuchtkreise.*
- *Зеркало с одним круговой подсветкой LED.*

Cod.

FL041

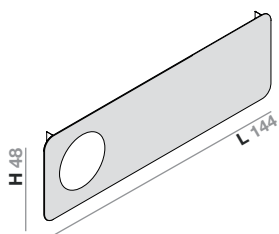

- **Espejo con un círculo de luz LED.**
- *Mirror with one LED lighting circle.*
- *Miroir avec un cercle en led.*
- *Specchio con un cerchio di luce LED.*
- *Spiegel mit einer LED-Leuchtkreise.*
- *Зеркало с одним круговой подсветкой LED.*

Cod.

FL042

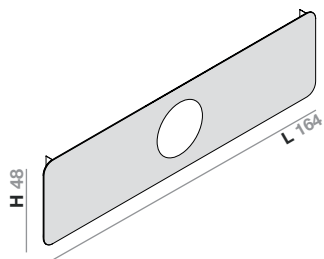

- **Espejo con un círculo de luz LED.**
- *Mirror with one LED lighting circle.*
- *Miroir avec un cercle en led.*
- *Specchio con un cerchio di luce LED.*
- *Spiegel mit einer LED-Leuchtkreise.*
- *Зеркало с одним круговой подсветкой LED.*

Cod.

FL043

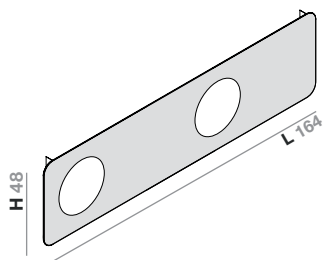

- **Espejo con dos círculos de luz LED.**
- *Mirror with two LED lighting circles.*
- *Miroir avec deux cercles en led.*
- *Specchio con due cerchi di luce LED.*
- *Spiegel mit zwei LED-Leuchtkreisen.*
- *Зеркало с двумя круговой подстветками LED.*

Cod.

FL044

FICHA TÉCNICA · DATA SHEET

ESPEJOS CAMERINO · CABINET MIRRORS · MIROIRS DE CABINET · SPECCHI CAMERINO · GARDEROBENSPIEGEL · ЗЕРКАЛЬНЫЕ ШКАФЫ

FLUENT

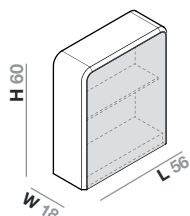

- Espejo camerino con un estante interior en cristal. Puerta con espejo a ambos lados.
- Cabinet mirror with one glass shelf. Two-sided mirror door.
- Miroir de cabinet avec une étagère intérieure en verre dépoli à l'acide. Porte avec miroirs des deux côtés.
- Specchio camerino con un ripiano interno in vetro. Porta con specchio in entrambi i lati.
- Garderobenspiegel mit innen liegendem Regalboden aus Milchglas. Tür mit beidseitigem Spiegel
- Зеркальный шкаф с внутренней полочкой из окисленного стекла. Дверца с зеркалом по обе стороны

Cod. LM LB

FL150

Con iluminación LED interior / With interior LED lighting / Avec illumination LED à l'intérieur / Con illuminazione LED interiore / Mit LED-Innenbeleuchtung / С внутренней подсветкой LED

FL150L

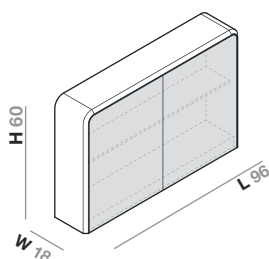

- Espejo camerino con un estante interior en cristal. Dos puertas con espejo a ambos lados.
- Cabinet mirror with one glass shelf. Two doors with two-sided mirror.
- Miroir de cabinet avec une étagère intérieure en verre dépoli à l'acide. Deux portes avec miroirs des deux côtés.
- Specchio camerino con un ripiano interno in vetro. Due porte con specchio in entrambi i lati.
- Garderobenspiegel mit innen liegendem Regalboden aus Milchglas. Zwei Türen mit beidseitigem Spiegel.
- Зеркальный шкаф с внутренней полочкой из окисленного стекла. Две дверцы с зеркалом по обе стороны.

Cod. LM LB

FL155

Con iluminación LED interior / With interior LED lighting / Avec illumination LED à l'intérieur / Con illuminazione LED interiore / Mit LED-Innenbeleuchtung / С внутренней подсветкой LED

FL155L

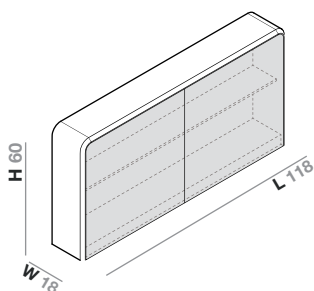

- Espejo camerino con un estante interior en cristal. Dos puertas con espejo a ambos lados.
- Cabinet mirror with one glass shelf. Two doors with two-sided mirror.
- Miroir de cabinet avec une étagère intérieure en verre dépoli à l'acide. Deux portes avec miroirs des deux côtés.
- Specchio camerino con un ripiano interno in vetro. Due porte con specchio in entrambi i lati.
- Garderobenspiegel mit innen liegendem Regalboden aus Milchglas. Zwei Türen mit beidseitigem Spiegel.
- Зеркальный шкаф с внутренней полочкой из окисленного стекла. Две дверцы с зеркалом по обе стороны.

Cod. LM LB

FL160

Con iluminación LED interior / With interior LED lighting / Avec illumination LED à l'intérieur / Con illuminazione LED interiore / Mit LED-Innenbeleuchtung / С внутренней подсветкой LED

FL160L

FICHA TÉCNICA · DATA SHEET

ESPEJOS CAMERINO · CABINET MIRRORS · MIROIRS DE CABINET · SPECCHI CAMERINO · GARDEROBENSPIEGEL · ЗЕРКАЛЬНЫЕ ШКАФЫ

FLUENT

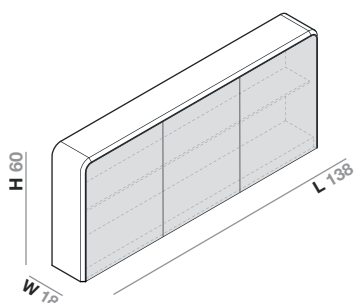

- Espejo camerino con un estante interior en cristal en cada puerta. Tres puertas con espejo a ambos lados.
- Cabinet mirror with one glass shelf on each compartment. three doors with two-sided mirror.
- Miroir de cabinet avec une étagère intérieure en verre dépoli à l'acide. Trois portes avec miroirs des deux côtés.
- Specchio camerino con un ripiano interno in vetro. Tre porte con specchio in entrambi i lati.
- Garderobenspiegel mit innen liegendem Regalboden aus Milchglas. Drei Türen mit beidseitigem Spiegel.
- Зеркальный шкаф с внутренней полочкой из окисленного стекла. Трех дверцы с зеркалом по обе стороны.

Cod. LM LB

FL170

Con iluminación LED interior / With interior LED lighting / Avec illumination LED à l'intérieur / Con illuminazione LED interiore / Mit LED-Innenbeleuchtung / С внутренней подсветкой LED

FL170L

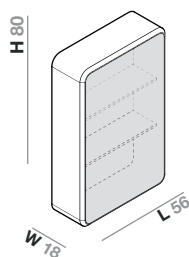

- Espejo camerino con dos estantes interiores en cristal. Una puerta con espejo a ambos lados.
- Cabinet mirror with two glass shelves. One door with two-sided mirror.
- Miroir de cabinet avec deux étagères intérieure en verre dépoli à l'acide. Porte avec miroirs des deux côtés.
- Specchio camerino con due ripiani interni in vetro. Porta con specchio in entrambi i lati.
- Garderobenspiegel mit zwei Regalböden aus Milchglas. Tür mit beidseitigem Spiegel.
- Зеркальный шкаф с двумя внутренними полочками из окисленного стекла. Дверца с зеркалом по обе стороны

Cod. LM LB

FL180

Con iluminación LED interior / With interior LED lighting / Avec illumination LED à l'intérieur / Con illuminazione LED interiore / Mit LED-Innenbeleuchtung / С внутренней подсветкой LED

FL180L

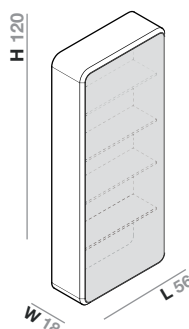

- Espejo camerino con cuatro estantes interiores en cristal. Una puerta con espejo a ambos lados.
- Cabinet mirror with four glass shelves. One door with two-sided mirror.
- Miroir de cabinet avec quatre étagères intérieure en verre dépoli à l'acide. Porte avec miroirs des deux côtés.
- Specchio camerino con quattro ripiani interni in vetro. Porta con specchio in entrambi i lati.
- Garderobenspiegel mit vier zwei Regalböden aus Milchglas. Tür mit beidseitigem Spiegel.
- Зеркальный шкаф с четырех внутренними полочками из окисленного стекла. Дверца с зеркалом по обе стороны

Cod. LM LB

FL190

Con iluminación LED interior / With interior LED lighting / Avec illumination LED à l'intérieur / Con illuminazione LED interiore / Mit LED-Innenbeleuchtung / С внутренней подсветкой LED

FL190L

LM Laca mate / Matt lacquer / Laque mate / Laccato opaco / Mattlack / Мэмм лакированная
LB Laca brillo / Glossy lacquer / Laque brillante / Laccato lucido / Glanzlack / Блеск лакированный