

## Tambo collection

---

Fases para la correcta configuración de un pedido · How to create your set · Phases pour la correcte configuration d'une commande · Fasi per la corretta configurazione di un ordine · Ordnungsgemässe konfiguration eines auftrags · Порядок правильного оформления заказа	177
Lavabos · Washbasins · Vasques Lavandini · Waschbecken · Раковины	178
Espejos · Mirrors · Miroirs Specchio · Spiegel · Зеркала	180

1. Elección del tipo de lavabo / Choose the washbasin / Choix du type de vasque / Scelta del tipo di lavandino / Auswahl der Waschbecken / Выбор модели раковины

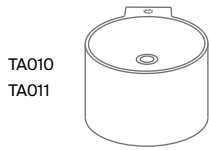

2. Elección del módulo / Choose the unit / Choix du meuble / Scelta del modulo / Auswahl des Moduls / Выбор модуля

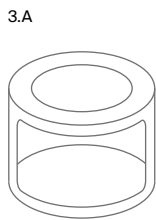

TA020

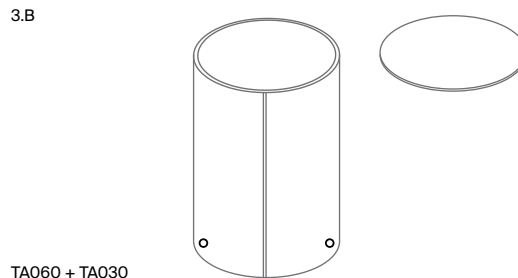

TA060 + TA030

3. Elección del acabado y color de los elementos DM / Colour finish for the MDF elements / Choix de la finition et couleur des éléments MDF / Scelta della finitura e del colore degli elementi DM / Auswahl der Oberfläche und der Farbe der MDF-Elemente / Выбор отделки и цвета деталей из МДФ

- LM Laca Mate / Matt Lacquer / Laqué Mat / Laccato Opaco / Mattlack / Матовый лак  
LT Laca Texturizada / Textured Lacquer / Laqué Texturé / Laccato Goffrato / Strukturlack / Текстурированный лак  
LB Laca Brillo / Glossy Lacquer / Laqué Brillant / Laccato Lucido / Glanzlack / Глянцевый лак

4. Sifón / Siphon / Siphon / Sifone / Siphon / Сифон

5.A TA020



SI222

5.B TA060



SI222

5. Válvula / Click-clack waste / Bonde clic-clac / Valvola / Armatur / Донный клапан

- VA402 Topsolid mate / Mate / Matt / Mat / Opaco / Matt / Мэтт

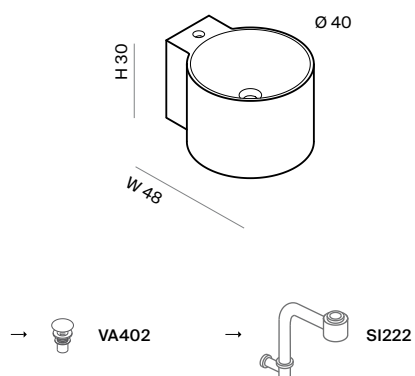

ES Lavabo suspendido o sobre encimera en Topsolid (M) mate. Posibilidad de orificio de grifería. Incluye anclajes a pared. Válvula y sifón necesarios. Sin rebosadero.

IT Lavandino su piano di lavoro o sospeso in Topsolid (M) opaco. Con foratura per scarico e possibilità di foratura per rubinetteria. Include ancoraggi alla parete. Sifone e piletta necessario. Senza overflow.

EN Matt Topsolid (M) top or wall mounted washbasin. With wall fixations and tap hole included in the price. Waste and siphon not included. Without overflow.

GE Waschbecken auf Arbeitsplatte oder hängend aus mattem Topsolid (M). Möglichkeit eines Hahnlochs. Wandverankerungen im Lieferumfang enthalten. Ablaufventil und Siphon nicht inbegriffen. Ohne Überlauf.

FR Lave-mains à poser ou à suspendre en Topsolid Mat (M). Sans trop-plein. Possibilité avec percement robinetterie. Fixations murales incluses. Bonde et siphons nécessaires.

RU Раковина на столешницу или подвесная из материала Topsolid с матовой (M) отделкой. Возможностью изготовления отверстия под смеситель. Настенные крепления в комплекте. Требуются донный клапан и сифон. Без переливного отверстия.

Cod.

Topsolid

Con agujero de grifería / With tap hole

TA010

Sin agujero de grifería / Without tap hole

TA011

UHS03

Lacado texturizado UHS color a elegir / UHS textured lacquer colour to be chosen / Laqué texturé UHS à choisir / Laccato testurizzato UHS, colore a scelta / Oberflächenbeschichtung Lack Ultra-High-Solid- (UHS)System. Farbe nach Wahl / Текстурированный лак UHS, цвет на выбор



Cod.

Topsolid

Válvula/ Click-clack waste

VA402

Cod.

Cr

Sifón / Siphon

SI222

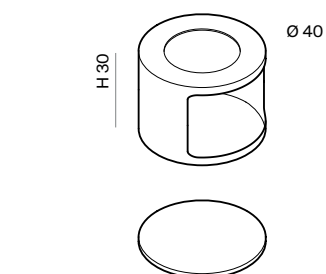

ES Contenedor con estante interior desmontable. Incluye sujeción al lavabo.

IT Contenitore con ripiano interiore smontabile. Include sostegno al lavandino.

EN Storage unit with an internal removable shelf. Fixing brackets included.

GE Behälter mit herausnehmbarem, innen liegendem Regalboden. Befestigung am Waschbecken im Lieferumfang enthalten.

FR Conteneur avec étagère intérieure amovible. Fixation au lave-mains incluse.

RU Коробка с внутренней съемной полкой. Крепления к раковине в комплекте.

Cod.

LM/LT

LB

TA020

ES Base decorativa opcional.

IT Base decorativa opzionale.

EN Optional decorative base.

GE Unterteil dekorativ optional.

FR Base décorative optionnelle

RU Основание декоративное, по желанию заказчика.

Cod.

LM/LT

LB

Corian®

TA030

LM Laca Mate / Matt Lacquer / Laqué Mat / Laccato Opaco / Mattlack / Матовый лак

Cr Cromo Brillo / Glossy Chrome / Chrome Brillant / Cromo Lucido / Hochglanz-Chrom / Блестящий Хром

LT Laca Texturizada / Textured Lacquer / Laqué Texturé / Laccato Testurizzato / Strukturlack / Текстурированный лак

LB Laca Brillo / Glossy Lacquer / Laqué Brillant / Lacca Lucida / Glanzlack / Глянцевая медь

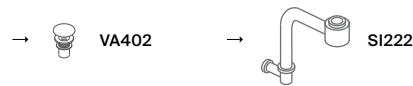
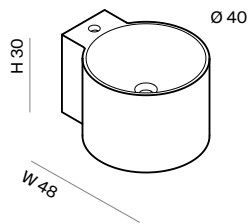

**ES** Lavabo suspendido o sobre encimera en Topsolid (M) mate. Posibilidad de orificio de grifería. Incluye anclajes a pared. Válvula y sifón necesarios. Sin rebosadero.

**IT** Lavandino su piano di lavoro o sospeso in Topsolid (M) opaco. Con foratura per scarico e possibilità di foratura per rubinetteria. Include ancoraggi alla parete. Sifone e piletta necessario. Senza overflow.

**EN** Matt Topsolid (M) top or wall mounted washbasin. With wall fixations and tap hole included in the price. Waste and siphon not included. Without overflow.

**GE** Waschbecken auf Arbeitsplatte oder hängend aus mattem Topsolid (M). Möglichkeit eines Hahnlochs. Wandverankerungen im Lieferumfang enthalten. Ablaufventil und Siphon nicht inbegriffen. Ohne Überlauf.

**FR** Lave-mains à poser ou à suspendre en Topsolid Mat (M). Sans trop-plein. Possibilité avec percement robinetterie. Fixations murales incluses. Bonde et siphons nécessaires.

**RU** Раковина на столешницу или подвесная из материала Topsolid с матовой (M) отделкой. Возможностью изготовления отверстия под смеситель. Настенные крепления в комплекте. Требуется донный клапан и сифон. Без переливного отверстия.

Cod. Topsolid

Con agujero de grifería / With tap hole

TA010

Sin agujero de grifería / Without tap hole

TA011

UHS03

Lacado texturizado UHS color a elegir / UHS textured lacquer colour to be chosen / Laqué texturé UHS à choisir / Laccato testurizzato UHS, colore a scelta / Oberflächenbeschichtung Lack Ultra-High-Solid- (UHS)System. Farbe nach Wahl / Текстурированный лак UHS, цвет на выбор



Cod. Topsolid

Válvula/ Click-clack waste

VA402

Cod. Cr

Sifón / Siphon

SI222

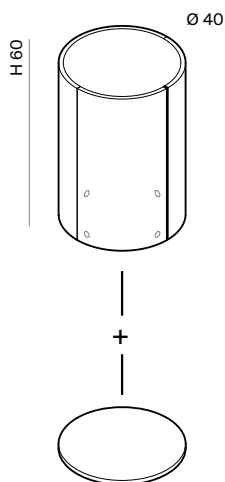

**ES** Carrito con dos puertas con sistema Push y un estante interior. Ruedas ocultas.

**IT** Carrello con due porte con sistema Push ed un ripiano interiore. Ruote nascoste.

**EN** Two door unit on hidden wheels. With a push opening system and interior shelf.

**GE** Trolley mit zwei Türen und Push-System sowie einem innen liegenden Regalboden. Verdeckte Räder.

**FR** Meuble avec deux portes et 1 étagère interne, système push. Roulettes cachées.

**RU** Тележка с двумя дверцами, оснащенной системой Push, и внутренней полкой. Скрытые колесики.

Cod. LM/LT LB

TA060

**ES** Base decorativa necesaria para carrito.

**IT** Base decorativa necessaria per il carrello.

**EN** Decorative base needed for unit with wheels.

**GE** Unterteil dekorativ notwendig für rollbares Untergestell

**FR** Base décorative pour meuble nécessaire.

**RU** / Основание декоративное для тележки.

Cod. LM/LT LB Corian®

TA030

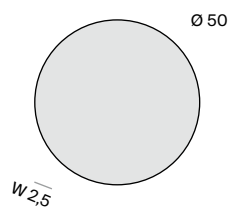

ES Espejo luna circular con cantos pulidos sin marco.

IT Specchio lunotto circolare con spigoli lavorati senza cornice.

EN Frameless round mirror with polished edges.

GE Rahmenloser Rundspiegel mit polierten Kanten.

FR Miroir rond sans cadre avec bords polis.

RU Зеркало круглое без рамы со шлифованной кромкой.

Cod.	$\varnothing$
ES801	50

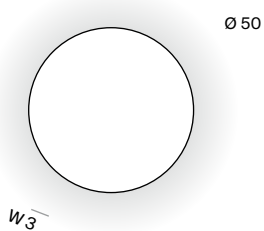

ES Espejo con iluminación LED.

IT Specchio con illuminazione LED.

EN Mirror with LED lighting.

GE Spiegel mit LED-beleuchtung.

FR Miroir avec éclairage LED.

RU Зеркало со светодиодной подсветкой.

Cod.	$\varnothing$
ES801L	50

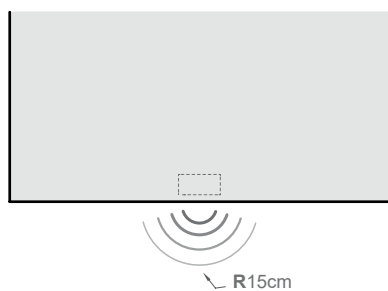

ES Sensor de célula fotosensible.

IT Sensore di cellula fotosensibile.

EN Photosensitive cell sensor.

GE Fotozellensensor.

FR Capteur avec cellule photosensible.

RU Светочувствительный датчик.

Cod.
CF001