

FICHA TÉCNICA · DATA SHEET



OBSERVACIONES. El exterior de los Espejos Camerinos esta en su totalidad cubierto de espejos, es decir, en el frente y los costados. El interior es de DM-Hidrófugo chapado con melamina Antracita de alta protección. Los estantes están fabricados en cristal PARSOL® Gris de 5mm. En el caso de los espejos al suelo, altura 206,5 cm, llevan en su parte inferior un zócalo de Acero Inoxidable para su protección. Profundidad de 160 y 300 mm a elegir.

NOTES. The exterior of the Dressing Mirrors are entirely covered with mirrors, that is, on the front and sides. The interior is made of waterproof mdf laminated with high protection Anthracite. Shelves are made in Grey PARSOL® glass of 5mm. For mirrors resting on the floor (206,5 cm high), there is a stainless steel base at the bottom for protection. Depth of 160 and 300 mm to choose.

OBSERVATIONS. L'extérieur des miroirs containers est complètement couvert de miroirs (sur la face et les côtés). L'intérieur est en (MDF) Hidrofuge plaqué en mélamine anthracite de haute protection. Les étagères sont fabriquées en verre PARSOL® Gris de 5 mm. Dans le cas des miroirs au sol de 206,5 cm de haut, ceux-ci portent un socle en acier inoxydable pour leur protection sur leur partie inférieure. Le client peut choisir une profondeur de 160 mm ou de 300 mm.

OSSERVAZIONI. La parte esterna degli specchi camerino è completamente coperta di specchi, cioè, fronte e laterali. La parte interna è di Mdf-Idrorepellente impiallacciato con melamina Antracita di alta protezione. I ripiani sono fabbricati in vetro PARSOL® Grigio di 5mm. Nel caso degli specchi al pavimento, altezza 206,5 cm, hanno nella parte inferiore uno zoccolo di acciaio inossidabile per la sua protezione. Profondità di 160 e 300 mm a scelta.

HINWEISE. Die Außenseite der Garderobenspiegel ist in ihrer Gesamtheit verspiegelt, das heißt vorne und an den Seiten. Der Innenbereich ist aus wasserabweisendem MDF und mit anthrazitfarbenem, hoch widerstandsfähigem Melamin beschichtet. Die Regalböden sind aus 5 mm dicken, grauen PARSOL®-Glasscheiben hergestellt. Die Standspiegel (Höhe: 206,5 cm) weisen im unteren Bereich als Schutz einen Sockel aus rostfreiem Stahl auf. Tiefe wahlweise 160 oder 300 mm.

ЗАМЕЧАНИЯ. Снаружи шкафы-зеркала полностью покрыты зеркалами (фронтальная и боковые стороны). Внутренняя часть выполнена из водоотталкивающей доски МДФ со стойким меламиновым покрытием в цвете Антрацит. Полки изготовлены из серого стекла PARSOL®5 мм. Напольные зеркала высотой 206,5 см в нижней части имеют основание из нержавеющей стали. Толщина 160 и 300 мм на выбор заказчика.

Elección del sistema de apertura / Choice of opening system / Choix le système d'ouverture / Scelta il sistema di apertura / Auswahl des Öffnungssystems / Выбор системы открывания

- Tirador KA **COMPLETO VERTICAL** / Complete vertical KA handle / Poignée KA complet vertical / Maniglione KA completo verticale / KA-Auszug vollständig vertikal / Ручка КА большая в вертикальном решении

H 96 / 160 / 206,5

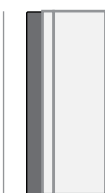

APERTURA A DERECHA
RIGHT OPENING
OUVERTURE À DROITE
APERTURA A DESTRA
ÖFFNUNG NACH RECHTS
ОТКРЫВАНИЕ ДВЕРЦЫ НАПРАВО



APERTURA A IZQUIERDA
LEFT OPENING
OUVERTURE À GAUCHE
APERTURA A SINISTRA
ÖFFNUNG NACH LINKS
ОТКРЫВАНИЕ ДВЕРЦЫ НАЛЕВО

FICHA TÉCNICA · DATA SHEET

H96 ESPEJO CAMERINO SUSPENDIDO / *Wall-mounted Dressing Mirror / Miroir Container Suspendu / Specchio Camerino Sospeso / Hängender Garderobenspiegel / Подвесные зеркальные шкафы*

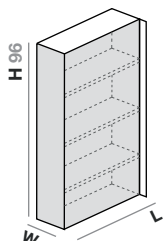

Cod.	L	W16	W30
KA100CC	25	*	*
KA101CC	50	*	**
KA102CC	75	*	**

Con iluminación LED / LED lighting / Avec illumination LED / Con illuminazione LED / Mit LED-Beleuchtung / C подсветкой LED

KA100CCL	25	*	*
KA101CCL	50	*	**
KA102CCL	75	*	**

H160 ESPEJO CAMERINO SUSPENDIDO / *Wall-mounted Dressing Mirror / Miroir Container Suspendu / Specchio Camerino Sospeso / Hängender Garderobenspiegel / Подвесные зеркальные шкафы*

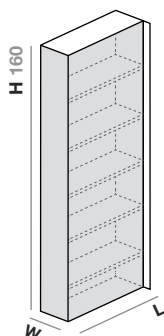

Cod.	L	W16	W30
KA103CC	25	*	*
KA104CC	50	*	**
KA105CC	75	*	**

Con iluminación LED / LED lighting / Avec illumination LED / Con illuminazione LED / Mit LED-Beleuchtung / C подсветкой LED

KA103CCL	25	*	*
KA104CCL	50	*	**
KA105CCL	75	*	**

H206,5 ESPEJO CAMERINO AL SUELO / *Floor-standing Dressing Mirror / Miroir Container au Sol / Specchio Camerino al Pavimento / Bodengarderobenspiegel / Напольные зеркальные шкафы*

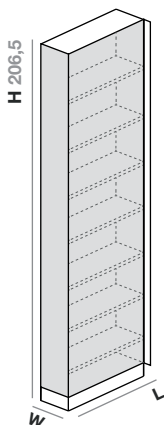

Cod.	L	W16	W30
KA106CC	25	*	*
KA107CC	50	*	**
KA108CC	75	*	**

Con iluminación LED / LED lighting / Avec illumination LED / Con illuminazione LED / Mit LED-Beleuchtung / C подсветкой LED

KA106CCL	25	*	*
KA107CCL	50	*	**
KA108CCL	75	*	**

FICHA TÉCNICA · DATA SHEET

COMPLEMENTOS PARA ESPEJOS CAMERINO / Complements for Dressing Mirrors / Compléments pour miroirs container / Complementir per specchi camerino / Zubehör für Garderobenspiegel / Аксессуары для зеркальных шкафов



IP44

- **Enchufe Interior doble. Instalado en el mueble.**
- Interior socket with two outlets. Installed in the furniture.
- Prise intérieure double. Installé dans le meuble.
- Presa interna doppia. Installato nel mobile.
- Innen liegende doppelsteckdose. Installiert im Möbel.
- Двойная внутренняя розетка. Встроено в мебель.

Cod.

A

EF010

* SISTEMA DE AUDIO BLUETOOTH BASIC / BASIC Bluetooth Audio System / Système Audio Bluetooth BASIC / Sistema di Audio Bluetooth BASIC / BASIC Bluetooth-AudioSystem / BASIC Аудиосистема со встроенным bluetooth



- **Consiste en un receptor Bluetooth con un altavoz integrado que produce vibraciones transformando cualquier parte del mueble en un altavoz. (aprox. 5W).**
- It consists of a Bluetooth receiver with an integrated speaker which produces vibrations, transforming any part of the wall into a speaker. (approx 5W.)
- Il s'agit d'un récepteur Bluetooth avec un haut-parleur intégré qui produit des vibrations, transformant ainsi toute partie du meuble en un haut-parleur (5 W environ).
- Consiste in un ricevitore Bluetooth con un altoparlante integrato che produce vibrazioni trasformando qualsiasi parte del mobile in un altoparlante. (aprox. 5W).
- Er besteht aus ein Bluetooth-Empfänger mit integriertem Lautsprecher, der Vibrationen erzeugt und jedes beliebige Element des Möbelstücks zu einem Lautsprecher macht. (ca. 5 W).
- Составит из приемного устройства Bluetooth со встроенным динамиком, производящим вибрации и превращающим любую часть мебели в колонку (прибл. 5W).

Cod.

BT002

** SISTEMA DE AUDIO BLUETOOTH PLUS / PLUS Bluetooth Audio System / Système Audio Bluetooth PLUS / Sistema di Audio Bluetooth PLUS / PLUS Bluetooth-AudioSystem / PLUS Аудиосистема со встроенным bluetooth



- **Incluye un controlador rectangular en acabado goma negro. Puerto USB para carga de smartphones, tablets y notebooks. Dos altavoces (4Ω5W) y un subwoofer (6Ω10W) con embellecedores negros. (Ver disponibilidad según medidas)**
- Includes a rectangular controller with black rubber finish with a high powered USB port for charging smartphones, tablets and notebooks. Two speakers (4Ω5W) with black covers and 1 subwoofer (6Ω10W) with black cover. (See availability according to the measures)
- Driver rectangulaire avec une finition en caoutchouc noir inclus. Port USB pour charger les smartphones, tablettes et notebooks. Deux haut-parleurs (4Ω5W) et un subwoofer (6Ω10W) avec des enjoliveurs noirs. (Voir la disponibilité selon les mesures)
- Include un controllore rettangolare con finitura di gomma nera. Porta USB per caricare smartphones, tablets e notebooks. Due altoparlanti (4Ω5W) ed un subwoofer (6Ω10W) con finitura nera. (Vedere disponibilità in funzione delle misure)
- Rechteckige Steuerung mit schwarzem Kunststoffgehäuse im Lieferumfang enthalten. USB-Anschluss zum Aufladen von Smartphones, Tablets und Notebooks. Zwei Lautsprecher (4Ω5W) und ein Subwoofer (6Ω10W) mit schwarzen Blenden. (Siehe Verfügbarkeit je nach Abmessungen)
- Включает в себя прямоугольную панель из черной резины. Разъем USB для подзарядки смартфонов, планшетов и ноутбуков. Два динамика (4Ω5W) и один сабвуфер (6Ω10W) с черными накладками. (Посмотреть наличие по размерам)

Cod.

BT001

FICHA TÉCNICA · DATA SHEET



OBSERVACIONES. los Espejos Camerinos empotrados NO estan cubiertos de espejos, es decir, solo lleva espejo en el frente. En este caso se proporciona un marco para la obra, el cual tapa el posible desfase que pueda haber entre la pared y el mueble. El interior es de DM-Hidrófugo chapado con melamina Antracita de alta protección. Los estantes están fabricados en cristal PARSOL® Gris de 5mm. En el caso de los espejos al suelo, altura 206,5 cm, llevan en su parte inferior un zócalo de Acero Inoxidable para su protección. Profundidad de 160 y 300 mm a elegir.

NOTES. KA Recessed Mirrors Cabinet are not covered by mirrors, this means is only Mirror at the front. In this case a frame to cover the gap that may exist between the wall and the furniture is supplied for the project. The interior is made of waterproof mdf laminated with high protection Anthracite. Shelves are made in Grey PARSOL® glass of 5mm. For mirrors resting on the floor (206.5 cm high), there is a stainless steel base at the bottom for protection. Depth of 160 and 300 mm to choose.

OBSERVATIONS. les Miroirs Containers intégrés NE sont PAS couverts de miroirs, c'est-à-dire qu'il n'y a qu'un miroir sur la face. Dans ce cas, un cadre pour les travaux est fourni et couvre les possibles chevauchements entre le mur et le meuble. L'intérieur est en (MDF) Hidrofuge plaqué en mélamine anthracite de haute protection. Les étagères sont fabriquées en verre PARSOL® Gris de 5 mm. Dans le cas des miroirs au sol de 206,5 cm de haut, ceux-ci portent un socle en acier inoxydable pour leur protection sur leur partie inférieure. Le client peut choisir une profondeur de 160 mm ou de 300 mm.

OSSERVAZIONI. Specchi Camerino incassati NON sono coperti da specchi, cioè, solo hanno specchio nel fronte. In questo caso si fornisce una cornice per i lavori, che copre il possibile spazio tra la parete ed il mobile. La parte interiore è di Mdf-Idrorepellente impiallacciato con melamina Antracita di alta protezione. I ripiani sono fabbricati in vetro PARSOL® Grigio di 5mm. Nel caso degli specchi al pavimento, altezza 206,5 cm, hanno nella parte inferiore uno zoccolo di acciaio inossidabile per la sua protezione. Profondità di 160 e 300 mm a scelta.

HINWEISE. Garderobenspiegel sind nur auf der Vorderseite verspiegelt. In diesem Fall wird ein Rahmen bereitgestellt, der die zwischen Wand und Möbelstück vorhandene Lücke abdecken kann. Der Innenbereich ist aus wasserabweisendem MDF und mit anthrazitfarbenem, hoch widerstandsfähigem Melamin beschichtet. Die Regalböden sind aus 5 mm dicken, grauen PARSOL®-Glasscheiben hergestellt. Die Standspiegel (Höhe: 206,5 cm) weisen im unteren Bereich als Schutz einen Sockel aus rostfreiem Stahl auf. Tiefe wahlweise 160 oder 300 mm.

ЗАМЕЧАНИЯ. Встроенные зеркальные шкафы соответствуют всем характеристикам зеркальных шкафов KA, рассмотренных выше. Только встроенные зеркальные шкафы НЕ предполагают покрытия зеркалами по бокам. В этом случае предлагается специальная рама для монтажа, закрывающая зазор, который может образоваться между стеной и шкафом.

Marco de Acero Inoxidable el cual tapa el posible desfase que pueda haber entre la pared y el mueble. / Steel Inox Frame to cover the gap that may exist between the wall and the furniture is supplied for the project / Cadre en acier inoxydable qui cache le possible décalage entre le mur et le meuble / Cornice di Acciaio Inossidabile che copre il possibile dislivello tra la parete ed il mobile / Rahmen aus rostfreiem Stahl, der zwischen Wand und Möbelstück möglicherweise vorhandene Lücke abdeckt / Рамка из нержавеющей стали, служащая для закрытия возможного зазора между стеной и мебелью

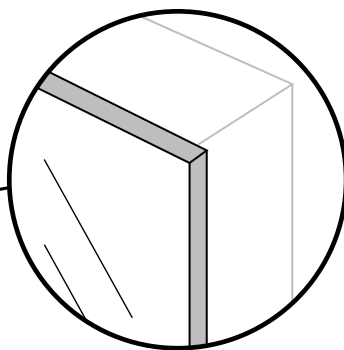

FICHA TÉCNICA · DATA SHEET

Elección del sistema de apertura / Choice of opening system / Choix le système d'ouverture / Scelta il sistema di apertura / Auswahl des öffnungssysteme / Выбор системы открывания

- Tirador KA **COMPLETO VERTICAL** / Complete vertical KA handle / Poignée KA complet vertical / Maniglione KA completo verticale / KA-Auszug vollständig vertikal / Ручка KA большая в вертикальном решении



- Tirador KA **REDUCIDO VERTICAL** / Reduced vertical KA handle / Poignée KA réduit vertical / Maniglione KA ridotto verticale / KA-Auszug verkürzt vertikal / Ручка KA небольшая в вертикальном решении

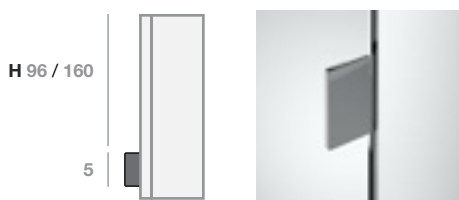

- Tirador KA **REDUCIDO HORIZONTAL** / Reduced horizontal KA handle / Poignée KA réduit horizontal / Maniglione KA ridotto orizzontale / KA-Auszug verkürzt horizontal / Ручка KA небольшая в горизонтальном решении

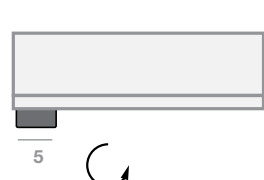
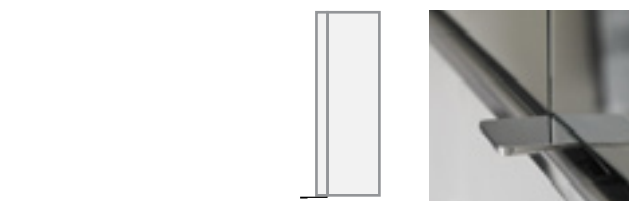

APERTURA A DERECHA
RIGHT OPENING
OUVERTURE À DROITE
APERTURA A DESTRA
ÖFFNUNG NACH RECHTS
ОТКРЫВАНИЕ ДВЕРЦЫ НАПРАВО



APERTURA A IZQUIERDA
LEFT OPENING
OUVERTURE À GAUCHE
APERTURA A SINISTRA
ÖFFNUNG NACH LINKS
ОТКРЫВАНИЕ ДВЕРЦЫ НАЛЕВО



APERTURA A DERECHA
RIGHT OPENING
OUVERTURE À DROITE
APERTURA A DESTRA
ÖFFNUNG NACH RECHTS
ОТКРЫВАНИЕ ДВЕРЦЫ НАПРАВО

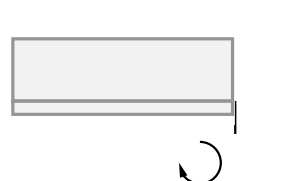

APERTURA A IZQUIERDA
LEFT OPENING
OUVERTURE À GAUCHE
APERTURA A SINISTRA
ÖFFNUNG NACH LINKS
ОТКРЫВАНИЕ ДВЕРЦЫ НАЛЕВО

FICHA TÉCNICA · DATA SHEET

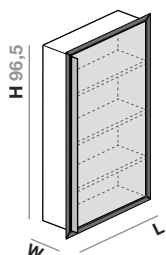
H96,5 ESPEJO CAMERINO EMPOTRADO / Recessed mirrors / Miroir Container Intégré / Specchio Camerino Incassato / Eingebauter Garderobenspiegel / Встроенный зеркальный шкаф

Cod.	L	W16	W30
KA100CCE	25		
KA101CCE	50		
KA102CCE	75		

Con iluminación LED / LED lighting / Avec illumination LED / Con illuminazione LED / Mit LED-Beleuchtung / C подсветкой LED

KA100CCEL	25		
KA101CCEL	50		
KA102CCEL	75		

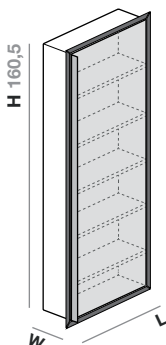
H160,5 CAMERINO EMPOTRADO / Recessed mirrors / Miroir Container Intégré / Specchio Camerino Incassato / Eingebauter Garderobenspiegel / Встроенный зеркальный шкаф

Cod.	L	W16	W30
KA103CCE	25		
KA104CCE	50		
KA105CCE	75		

Con iluminación LED / LED lighting / Avec illumination LED / Con illuminazione LED / Mit LED-Beleuchtung / C подсветкой LED

KA103CCEL	25		
KA104CCEL	50		
KA105CCEL	75		

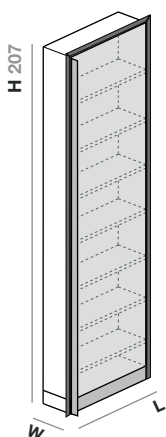
H207 ESPEJO CAMERINO EMPOTRADO / Recessed mirrors / Miroir Container Intégré / Specchio Camerino Incassato / Eingebauter Garderobenspiegel / Встроенный зеркальный шкаф

Cod.	L	W16	W30
KA106CCE	25		
KA107CCE	50		
KA108CCE	75		

Con iluminación LED / LED lighting / Avec illumination LED / Con illuminazione LED / Mit LED-Beleuchtung / C подсветкой LED

KA106CCEL	25		
KA107CCEL	50		
KA108CCEL	75		

FICHA TÉCNICA · DATA SHEET

COMPLEMENTOS PARA ESPEJOS CAMERINO EMPOTRADOS / *Complements for recessed dressing mirrors* / *Compléments pour miroirs container intégré* / *Complementir per specchi camerino incassato* / *Zubehör für eingebauter garderobenspiegel* / *Аксессуары для Встроенный зеркальных шкафов*



IP44

- **Enchufe Interior doble. Instalado en el mueble.**
- *Interior socket with two outlets. Installed in the furniture.*
- *Prise intérieure double. Installé dans le meuble.*
- *Presă interna doppia. Installato nel mobile.*
- *Innen liegende doppelsteckdose. Installiert im Möbel.*
- *Двойная внутренняя розетка. Встроено в мебель.*

Cod.

EF010